

# Prisliste 2

- Avfallssortering
- Matavfallskverner
- EI-kontakter
- LED belysning
- Skapinnredninger

Veil. utsalgspriser inkl. mva. pr. 1. april 2018

**BLANCO**



in sink erator®



EVoline®



## Innhold:

<b>Avfallssortering for SKAP</b> .....	<b>4</b>
<b>Avfallssortering for SKUFF</b> .....	<b>8</b>
<b>Avfallssortering for INTEGRERT løsning</b> .....	<b>14</b>
<b>Avfallssortering for NEDFELLING i benkeplate</b> .....	<b>19</b>
<b>Matavfallskverner</b> .....	<b>20</b>
<b>EI-kontakter</b> .....	<b>22</b>
<b>Småelektrisk</b> .....	<b>25</b>
Sokkelstøvsuger Sweepovac .....	25
<b>LED belysning</b> .....	<b>26</b>
Lyspakker og produkter 24 Volt .....	26
Lamper .....	28
Drivere .....	32
Dimmer .....	33
<b>Skapinnredninger</b> .....	<b>34</b>
Benkeskapsuttrekk .....	34
Høyskapsuttrekk .....	37
Koseskapsuttrekk .....	47
Skittentøysuttrekk .....	49
Bestikkinnlegg .....	51

## Salgs- og leveringsbetingelser

### Leveringstider

- Lagervarer 2 - 3 dager.
- Bestillingsvarer, ca. 2-4 uker fra ordredato.
- BLANCO STEELART (spesialproduksjon) ca. 4-6 uker.

### Kontroll ved mottak av varer

Kontrollér alltid at antall kolli stemmer med det som er oppgitt på fraktbrevet. Kontrollér også varen for eventuelle mangler eller skade.

Om det er manko/skader skal dette noteres på fraktbrevet ved mottak og meddeles transportøren senest kl.12 neste arbeidsdag. Eventuell manko av deler som skal være pakket sammen med øvrige varer (i samme kartong) - meddeles NIBU AS hurtigst mulig.

### Reklamasjon/retur

Retur kun etter forhåndsavtale med NIBU AS. Returseddel, som rekvireres fra NIBU AS, skal følge enhver retur.

(Returseddel fås ved henvendelse til NIBU AS)

Retur uten avtale og returseddel vil ikke bli behandlet.

Retur etter avtale av rett levert/feilfri vare vil bli kreditert - min. 20 % i returgebyr. Varen skal være ubeskadiget og i original emballasje. Returfrakt dekkes av kunden.

Bestillingsvarer tas ikke i retur.

Berettigede reklamasjoner og avtalte returer vil bli kreditert etter mottak og godkjent kontroll av den reklamerte vare.

Avtalt retur hvor NIBU AS er fraktbetaler, skal skje med Posten Norge eller Post Nord, avt. nr. 0507814.

### Leveringsbetingelser

FCA Spikkestad og forfakturert frakt.

### Levering direkte til privatadresse

Vær nøye med adresse/telefonnummer. NIBU AS fraskriver seg ethvert ansvar for omkostninger som påløper ved uavhentet gods (lagerleie-returfrakt etc.) Ved levering til privatadresse har speditørene innført et frakttillegg (tillegg til ordinær frakt) som skal dekke utkjøring etc. For Posten Nord beløper dette seg til kr. 120,- pr. leveranse. Dette beløp vil bli anført av oss.

### Reklamasjon

I.h.t. forbrukerkjøpsloven. Det må fremlegges dokumentasjon på hvor og når produktet er kjøpt.

Reklamasjon gjelder dog ikke dersom skade oppstår grunnet feil montering, ufagmessig behandling og/eller sammenkobling med annet produkt (eks. under/flush-limt benkeplate). Reklamasjonen dekker under ingen omstendighet eventuelle følgeskader. NIBU AS sitt ansvar begrenser seg under enhver omstendighet til den leverte vares netto fakturaverdi.

## Avfallssortering

- NIBU lagerfører et stort utvalg av løsninger for avfallssortering fra BLANCO, Pelly, WESCO og Vauth-Sagel.
- Velg mellom løsninger for SKAP, SKUFF, INTEGRERT (for påmontering av møbeldør, NEDFELT i benkeplate eller frittstående.
- Hver variant er sortert stigende etter skapbredde.





**VAUTH-SAGEL**

## Avfallssortering for SKAP

### AVFALLSBØTTE 208



Bøtter: 1 x 5 liter  
 Mål: B 218 x D 208 x H 325

Avfallsbøtte for små skap til badeterom, camping, båt etc. Automatisk åpning av lokket ved åpning av dør. Mal følger med.

### Skap fra 30 cm

Varenr	Plassering	Pris	L. status
1633285	Monteres på skroget	245	Lager

### AVFALLSSORTERER 283



Bøtter: 2 x 7,5 liter  
 Mål: B 230 x D 320 x H 360  
 2-delt sorterer. Manuelt uttrekk og automatisk åpning av lokk.

### Skap fra 30 cm

Varenr	Plassering	Pris	L. status
1633292	Skap - bunnmonteres	951	Lager

### PELLY 6100

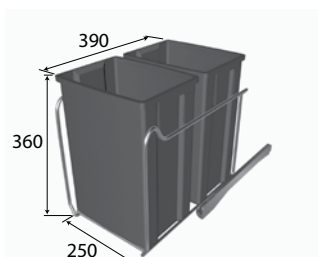

Bøtter: 2 x 10 liter + 1 x 6 liter  
 3 delt sorterer. 2 stk i uttrekkstativ + 1 ekstra bøtte m/lokk og veggholder. Vendbar.

### Skap fra 30 cm

Varenr	Plassering	Pris	L. status
1611238	Skap - bunnmonteres	1245	Lager
	Tilleggsutstyr		
1611498	Løse lokk til bøtte	97	Lager

## Avfallssortering for SKAP

### PELLY MULTI 6121

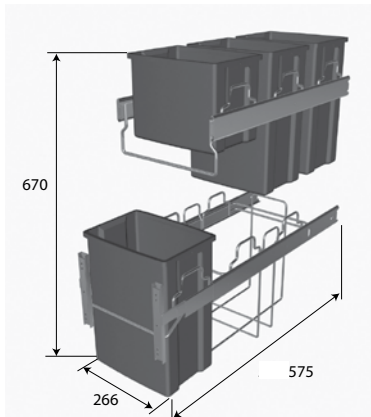

Bøtter: 3 x 10 liter + 1 x 6 liter  
 4-delt sorterer i uttrekksstativ +  
 aviskurv.  
 Monteres i 2 høyder. Vendbar.

### Skap fra 30 cm

Varenr	Plassering	Pris	L. status
1611214	Skap - sidemonteres	3955	Lager
Tilleggsutstyr:			
1611436	6 l bøtte for montering på dør/skap	328	Lager
1611437	Festebrakett for 6 l bøtte	170	Lager
1611498	Løse lokk til 6 l bøtte	97	Lager

### IMA 40/2



Uttreksarm

Bøtter: 2 x 16 liter  
 Mål: B 315 x D 460 x H 356

2-delt sorterer inkl 1 lokk. Manuelt uttrekk, alt. bestill uttrekksarm separat for automatisk uttrekk ved åpning av dør.

### Skap fra 40 cm

Varenr	Plassering	Pris	L. status
1633704	Skap - bunnmonteres	1390	Lager
1633728	Uttreksarm	219	Lager

### IMA 40/3



Uttreksarm

Bøtter: 2 x 13 liter + 1 x 6 liter  
 Mål: B 315 x D 460 x H 356

3-delt sorterer inkl 1 lokk. Manuelt uttrekk, alt. bestill uttrekksarm separat for automatisk uttrekk ved åpning av dør.

### Skap fra 40 cm

Varenr	Plassering	Pris	L. status
1633711	Skap - bunnmonteres	1474	Lager
1633728	Uttreksarm	219	Lager

### PELLY 6153

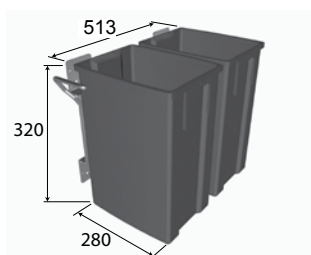

Bøtter: 2 x 10 liter  
 2-delt sorterer i uttrekksstativ med fulluttrekk.  
 Vendbar.

### Skap fra 40 cm

Varenr	Plassering	Pris	L. status
1611252	Skap - sidemonteres	1329	Lager
Tilleggsutstyr:			
1611436	Bøtte 6 l for montering på dør/skap.	328	Lager
1611437	Festebrakett for 6 l bøtte	170	Lager
1611498	Løse lokk til 6 og 10 l bøtter	97	Lager

## Avfallssortering for SKAP

### WESCO TRIO MASTER DT

Skap fra 40 cm



Bøtter: 2 x 8 liter og 1 x 16 liter  
 Mål: B 338 x D 475 x H 320 mm

3-delt sorterer med fulluttrekk og kulelager-skiner. Metallramme.

Varenr	Plassering	Pris	L. status
1633155	Skap - bunnmonteres	2228	Lager

### WESCO DUO MASTER DT

Skap fra 40 cm



Bøtter: 2 x 16 liter  
 Mål: B 338 x D 475 x H 320 mm

2-delt sorterer med fulluttrekk og kulelager-skiner. Metallramme.

Varenr	Plassering	Pris	L. status
1633179	Skap - bunnmonteres	2236	Lager

### WESCO Rund

Skap fra 40 cm



Bøtte: 1 x 13 liter  
 Mål: B 240 x D 270 x H 350 mm

Enkel sorterer i metall med løs plastbøtte.  
 Automatisk uttrekk ved åpning av dør.

Varenr	Plassering	Pris	L. status
1633018	Skap - sidemontering	784	Lager

### BLANCO BOTTON PRO 45/2

Skap fra 45 cm



Bøtter: 2 x 13 liter

Lav høyde, store bøtter.  
 Topplaten fungerer som lokk/hylle.

Manuell

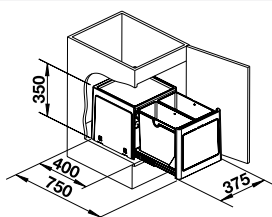

Varenr	Plassering	Pris	L. status
<b>m/manuelt uttrekk:</b>			
1846418	Skap - bunnmontering	2190	Lager
<b>m/automatisk uttrekk:</b>			
1846401	Skap - bunnmontering	2675	Best.

Automatisk

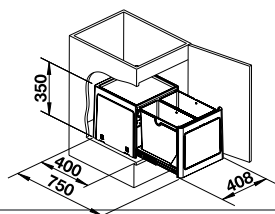

## Avfallssortering for SKAP

### WESCO Klassikline DT



Bøtte: 1 x 19 liter  
 Mål: B 410 x D 210 x H 470 mm

Monteres på skrogsiden. Ingen belastning på døren. Automatisk uttrekk ved åpning av dør. Monteringsmal følger med. Passer fint i kombinasjon med en matavfallskvern.

### Skap fra 45 cm

Varenr	Plassering	Pris	L. status
1633100	Skap - sidemonteres	1388	Lager
1633117	Ekstra bøtte 5 liter for plassering i den store bøtten. (skillevegg følger med)	194	Lager

### VAUTH-SAGEL Øko-senter 50/3



Bøtter: 1 x 9, 1 x 12 og 1 x 18 liter  
 Mål: H 525 x B 450 x D 460 mm

3-delt sorterer der bøttene står i en ramme som følger døren når den åpnes. Ved lukking dekkes bøttene av et lokk.

### Skap fra 50 cm

Varenr	Plassering	Pris	L. status
1633407	Skap - sidemonteres i skrog og dør.	2531	Lager

## Avfallssortering for SKUFF

### IMA HANDY COLLECTOR / XL

For min. 40 cm skuff



Mål IMA HANDY COLLECTOR: B 270 x D 440 x H 200

Mål IMA HANDY COLLECTOR XL: B 270 x D 440 x H 500

Handy beholder for oppbevaring av papir, flasker, skittentøy mm. Kurven kan løftes ut og benyttes som bag. Stoff med behandlet innside for enklere renhold.

#### IMA HANDY COLLECTOR:

Varenr	Plassering	Pris	L. status
1633780	Skuff - bunnmonteres	755	Lager

#### IMA HANDY COLLECTOR XL:

Varenr	Plassering	Pris	L. status
1614703	Skuff - bunnmonteres	1163	Lager

### IMA CUBE Smart 40/2

For 40 cm skuff



Bøtter: 2 x 8 liter

Mål: B 355 x D 470 x H 210

2-delt sorterer for skuff inkl 2 lokk. Modellen er spesielt tilpasset lave skuffehøyder.

Varenr	Plassering	Pris	L. status
1633759	Skuff - henges på railing (skuffekant) og festes til forstykke.	1014	Lager

### BLANCO FLEXON 50/3

For 50 cm skuff

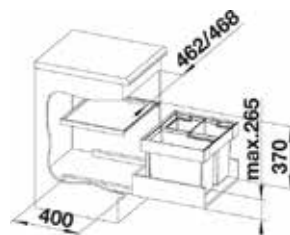

Bøtter: 2 x 8 liter + 1 x 19 liter

Mål: H 370 mm, B 462/468, D 400 mm

Leveres med ramme, pulverlakkert toppplate i metall og skinner.

Maks. høyde skuffeside: 265 mm.

**NYHET!**



Varenr	Plassering	Pris	L. status
1846746	Skuff - festes til bunn og forstykke	3013	Best.

	Tilleggsutstyr		
1846678	Klips for feste av avfallspose til bøtte. Sett à 2 stk til 1 bøtte	543	Lager
1846814	Aktiv biolokk m/filter 8l	495	Best.
1846869	Karbon filter sett/4 stk	88	Best.



## Avfallssortering for SKUFF

### BLANCO FLEXON 60/2

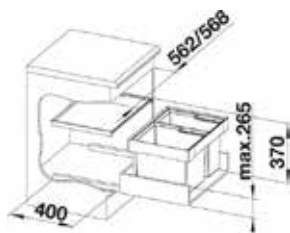

Bøtter: 1 x 30 liter + 1 x 19 liter  
 Mål: H 370 mm, B 562/568, D 400 mm

Leveres med ramme, pulverlakkert toppplate i metall og skinner.  
 Maks. høyde skuffeside: 265 mm.



#### For 60 cm skuff

Varenr	Plassering	Pris	L. status
1846753	Skuff - festes til bunn og forstykke	3013	Best.

Varenr	Tilleggsutstyr	Pris	L. status
1846678	Klips for feste av avfalls- pose til bøtte. Sett à 2 stk til 1 bøtte.	543	Lager

### BLANCO FLEXON 60/3

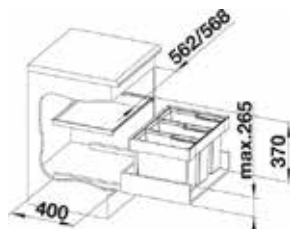

Bøtter: 3 x 15 liter  
 Mål: H 370 mm, B 562/568, D 400 mm

Leveres med ramme, pulverlakkert toppplate i metall og skinner.  
 Maks. høyde skuffeside: 265 mm.



#### For 60 cm skuff

Varenr	Plassering	Pris	L. status
1846760	Skuff - festes til bunn og forstykke	3121	Best.

Varenr	Tilleggsutstyr	Pris	L. status
1846678	Klips for feste av avfalls- pose til bøtte. Sett à 2 stk til 1 bøtte .	543	Lager

### BLANCO FLEXON 60/4

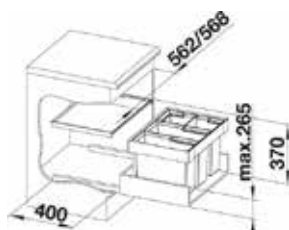

Bøtter: 2 x 15 liter + 2 x 6 liter  
 Mål: H 370 mm, B 562/568, D 400 mm

Leveres med ramme, pulverlakkert toppplate i metall og skinner.  
 Maks. høyde skuffeside: 265 mm.



**NYHET!**

#### For 60 cm skuff

Varenr	Plassering	Pris	L. status
1846784	Skuff - festes til bunn og forstykke	3614	Best.

Varenr	Tilleggsutstyr	Pris	L. status
1846678	Klips for feste av avfalls- pose til bøtte. Sett à 2 stk til 1 bøtte	543	Lager
1846807	Aktiv biolokk m/filter 6l	480	Best.
1846852	Karbon filter sett/4 stk	78	Best.

## Avfallssortering for SKUFF IMA CUBE 60/4

For 60 cm skuff



Bøtter: 3 x 12 liter + 1 x 2,8 liter  
 Mål: B 518 x D 416 x H 305

4-delt sorterer for skuff inkl 2 lokk. Med sideplater for optimal tilpasning.

Varenr	Plassering	Pris	L. status
1633735	Skuff - festes til bunn og forstykke	1770	Lager

## IMA CUBE COMPACT 60/3

For 60 cm skuff



Bøtter: 1 stk 19 liter og 2 stk 10 liter  
 Mål: B 518 x D 366 x H 295

**For skuffedybde 400 mm.**  
 Spesielt tilpasset grunne skuffer i vaskeskap.  
 2 stk lokk til 10 l bøtter følger med.

Varenr	Plassering	Pris	L. status
1633803	Skuff - festes til bunn og forstykke.	1829	Lager

## IMA CUBE Smart 60/4

For 60 cm skuff



Bøtter: 3 x 8 liter + 1 x 2,8 liter  
 Mål: B 555 x D 470 x H 210

4-delt sorterer for skuff inkl 2 lokk.  
 Modellen er spesielt tilpasset lave skuffehøyder.

Varenr	Plassering	Pris	L. status
1633766	Skuff - henges på railing (skuffekant) og festes til forstykke.	1318	Lager

## IMA SLIM 60/4

**NYHET!**

For 60 cm skuff



Bøtter: 3 x 8 liter + 1 x 2,8 liter  
 Mål: B 550 x D 470 x H 210

Tilpasset skuffesystem Vionaro høyde 185 mm og Legrabox høyde "C".  
 Bøtter i nytt design. Farge: mørk grå.  
 1 stk lokk til 8 l. bøtte følger med.

Varenr	Plassering	Pris	L. status
1633957	Skuff - festes til bunn og forstykke.	1200	Lager

## Avfallssortering for SKUFF

IMA TREND 60/4

**NYHET!**

For 60 cm skuff



Bøtter: 3 x 13 liter + 1 x 2,8 liter  
 Mål: B 550 x D 404 x H 300

Tilpasset skuffesystem Vionaro høyde 185 mm og Legrabox høyde "C".  
 Bøtter i nytt design. Farge: mørk grå.  
 1 stk lokk til 13 l. bølge følger med.

Varenr	Plassering	Pris	L. status
1633902	Skuff - festes til bunn og forstykke.	1704	Lager

## Avfallssorterer 908

For 60 cm skuff



Bøtte: 1 x 14 liter og 2 x 6,5 liter  
 Mål: B 503-540 x D 422-490 mm x H 250 mm

Bøttene står i et praktisk innlegg med 2-delt oppbevaringsplass. Innlegget kan skjæres / tilpasses.

Varenr	Plassering	Pris	L. status
1633216	I bunn av skuffen	1425	Lager

## Avfallssorterer 938

For 80 cm skuff



Bøtte: 2 x 14 liter og 2 x 7,5 liter  
 Mål: B 703-740 x D 422-490 mm x H 303 mm

Bøttene står i et praktisk innlegg med 3-delt oppbevaringsplass. Innlegget kan skjæres / tilpasses.

Varenr	Plassering	Pris	L. status
1633223	I bunn av skuffen	1923	Lager

## Avfallssorterer 940

For 80 cm skuff



Bøtte: 2 x 14 liter og 2 x 6,5 liter  
 Mål: B 703-740 x D 422-490 mm x H 250 mm

Bøttene står i et praktisk innlegg med 3-delt oppbevaringsplass. Innlegget kan skjæres / tilpasses.

Varenr	Plassering	Pris	L. status
1633230	I bunn av skuffen	1849	Lager

## Avfallssortering for SKUFF

### IMA CUBE 80/4 + Handy

#### For 80 cm skuff



Bøtter: 3 x 12 liter + 1 x 2,8 liter + Handy  
 Mål: B 718 x D 416 x H 305

5-delt sorterer for skuff inkl 2 lokk. Løsningen inkluderer Handy beholder i stoff med gummiert innside for oppbevaring av papir, flasker m.m. Med sideplater for optimal tilpasning.

Varenr	Plassering	Pris	L. status
1633742	Skuff - festes til bunn og forstykke.	2530	Lager

### IMA CUBE Smart 80/6

#### For 80 cm skuff



Bøtter: 4 x 8 liter + 2 x 2,8 liter  
 Mål: B 755 x D 470 x H 210

6-delt sorterer for skuff inkl 2 lokk. Modellen er spesielt tilpasset lave skuffehøyder.

Varenr	Plassering	Pris	L. status
1633773	Skuff - henges på railing og festes til forstykket	1665	Lager

### IMA CUBE COMPACT 80/4

#### For 80 cm skuff



Bøtter: 2 stk 19 liter og 2 stk 10 liter  
 Mål: B 718 x D 366 x H 295

**For skuffedybde 400 mm.**  
 Spesielt tilpasset grunne skuffer i vaskeskap. 2 stk lokk til 10 l bøtter følger med.

Varenr	Plassering	Pris	L. status
1633810	Skuff - bunnmonteres	2419	Lager

### IMA SLIM 80/4

**NYHET!**

#### For 80 cm skuff



Bøtter: 4 x 8 liter + 2 x 2,8 liter  
 Mål: B 550 x D 470 x H 210

Tilpasset skuffesystem Vionaro høyde 185 mm og Legrabox høyde "C". Bøtter i nytt design. Farge: mørk grå. 1 stk lokk til 8 l. bøtte følger med.

Varenr	Plassering	Pris	L. status
1633971	Skuff - festes til bunn og forstykke.	1495	Lager

## Avfallssortering for SKUFF

### IMA TREND 80/4

**NYHET!**

#### For 80 cm skuff



Bøtter: 4 x 13 liter + 2 x 2,8 liter

Mål: B 740 x D 404 x H 300

Tilpasset skuffesystem Vionaro høyde 185 mm og Legrabox høyde "C".

Bøtter i nytt design. Farge: mørk grå.

1 stk lokk til 13 l. bøtte følger med.

Varenr	Plassering	Pris	L. status
1633926	Skuff - festes til bunn og forstykke.	2063	Lager

### BLANCO FLEXON 90/4

#### For 90 cm skuff

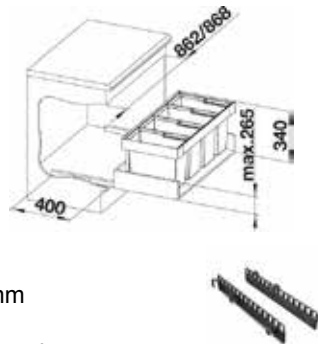

Bøtter: 1 x 16 liter + 3 x 19 liter

Mål: H 370 mm, B 862/868, D 400 mm

Leveres med ramme, pulverlakkert topplate i metall og skinner.

Maks. høyde skuffeside: 265 mm.

Varenr	Plassering	Pris	L. status
1846791	Skuff - festes til bunn og forstykke	3833	Best.

	Tilleggsutstyr		
1846678	Klips for feste av avfallspose til bøtte. Sett à 2 stk til 1 bøtte	543	Lager

### Avfallssorterer 944

#### For 100 cm skuff



Bøtte: 2 x 16 liter og 2 x 7,5 liter

Mål: B 903-940 x D 422-490 mm x H 303 mm

Bøttene står i et praktisk innlegg med 4-delt oppbevaringsplass. Innlegget kan skjæres / tilpasses.

Varenr	Plassering	Pris	L. status
1633247	i bunn av skuffen	2209	Lager

## Avfallssortering for INTEGRERT LØSNING

### VAUTH-SAGEL ØKO-LINER XX400/1

For 40 cm skap



Bøtter: 1 x 35 liter + 1 x 1 liter  
 Mål: B 350 x D515 x H 580 mm

1-delt avfallssorterer med manuelt uttrekk. Ramme/topplate i pulverlakkert stål. Kulelagerskinne med softclose. Integrert monterings-smal og 3D frontjustering. Topplaten fungerer som lokk/hylle. Maks belastning: 5 kg. For 16 og 19 mm skrogtykkelse.

Varenr	Plassering	Pris	L. status
1633469	Skap - sidemonteres i skrogsidene Møbeldøren monteres på rammen.	4605	Lager

### BLANCO SELECT 45/2

For 45 cm skap

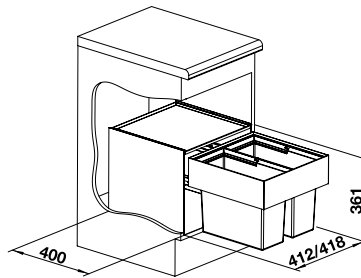

Bøtter: 2 x 16 liter

Manuelt uttrekk. Ramme/topplate i grålakkert stål. Kulelagerskinner. Demping. Kan monteres under vask. Topplaten fungerer som lokk/hylle. Maks belastning: 10 kg

Varenr	Plassering	Pris	L. status
1846500	Integrert - monteres i skrogsidene. Møbeldør monteres på rammen.	4290	Best.

Tilleggsutstyr			
1846678	Klips for feste av avfallspose til bønne. Sett à 2 stk til 1 bønne	543	Lager



### BLANCO SELECT 50/2

For 50 cm skap

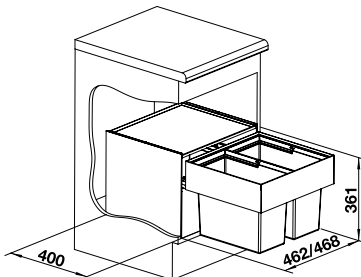

Bøtter: 2 x 19 liter

Manuelt uttrekk. Ramme/topplate i grålakkert stål. Kulelagerskinner. Demping. Kan monteres under vask. Topplaten fungerer som lokk/hylle. Maks belastning: 10 kg

Varenr	Plassering	Pris	L. status
1846517	Integrert - monteres i skrogsidene. Møbeldør monteres på rammen.	4401	Best.

Tilleggsutstyr			
1846678	Klips for feste av avfallspose til bønne. Sett à 2 stk til 1 bønne	543	Lager



### BLANCO SELECT 50/3

For 50 cm skap

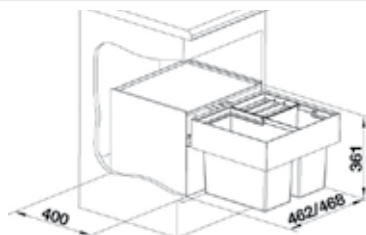

Bøtter: 1 x 19 liter + 2 x 8 liter

Manuelt uttrekk. Ramme/topplate i grålakkert stål. Kulelagerskinner. Demping. Kan monteres under vask. Topplaten fungerer som lokk/hylle. Maks belastning: 10 kg

Varenr	Plassering	Pris	L. status
1846555	Integrert - monteres i skrogsidene. Møbeldør monteres på rammen.	4755	Best.

Tilleggsutstyr			
1846678	Klips for feste av avfallspose til bønne. Sett à 2 stk til 1 bønne	543	Lager
1846814	Aktiv biolokk m/filter 8l	495	Best.
1846869	Karbon filter sett/4 stk	88	Best.

**NYHET!**

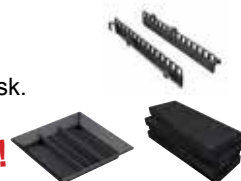

## Avfallssortering for INTEGRERT LØSNING

### VAUTH-SAGEL ØKO-LINER 500/2

#### For 50 cm skap



Bøtter: 1 x 16 liter + 1 x 22 liter  
 Mål: B 500 x D464 x H 370 mm

2-delt avfallssorterer med manuelt uttrekk. Ramme/topplate i pulverlakkert stål. Kulelagerskinne med softclose. Integrert monteringsssmal og 3D frontjustering. Topplaten fungerer som lokk/hylle. Maks belastning: 5 kg. For 16 og 19 mm skrogtykkelse.

Varenr	Plassering	Pris	L. status
1633414	Skap - sidemonteres	3980	Lager

Lokk bestilles separat:

1633520	Lokk til 16 liters bøtte	112	Lager
1633537	Lokk til 22 liters bøtte	119	Lager

### VAUTH-SAGEL ØKO-LINER 500/3

#### For 50 cm skap



Bøtter: 1 x 16 liter + 2 x 10 liter  
 Mål: B 500 x D464 x H 370 mm

3-delt avfallssorterer med manuelt uttrekk. Ramme/topplate i pulverlakkert stål. Kulelagerskinne med softclose. Integrert monteringsssmal og 3D frontjustering. Topplaten fungerer som lokk/hylle. Maks belastning: 5 kg. For 16 og 19 mm skrogtykkelse.

Varenr	Plassering	Pris	L. status
1633421	Skap - sidemonteres	4065	Lager

Lokk bestilles separat:

1633520	Lokk til 16 liters bøtte	112	Lager
1633513	Lokk til 10 liters bøtte	119	Lager
1633506	Biolokk m/kullfilter til 10 liters bøtte	230	Lager

### BLANCO SELECT 60/2

#### For 60 cm skap

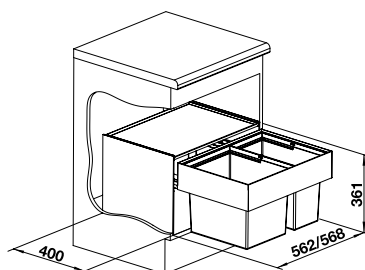

Bøtter: 1 x 19 liter + 1 x 30 liter

Manuelt uttrekk. Ramme/topplate i grålakkert stål. Kulelager skinner. Damping. Kan monteres under vask. Topplaten fungerer som lokk/hylle. Maks belastning: 10 kg.

Varenr	Plassering	Pris	L. status
1846524	Integrert - monteres i skrogside.	4551	Lager

Møbeldør monteres på rammen.

Varenr	Tilleggsutstyr	Pris	L. status
1846678	Klips for feste av avfalls- pose til bøtte. Sett à 2 stk til 1 bøtte	543	Lager



## Avfallssortering for INTEGRERT LØSNING

### BLANCO SELECT 60/3

For 60 cm skap



Bøtter: 3 x 15 liter

Manuelt uttrekk. Ramme/topplate i grålakkert stål. Kulelagerskinner. Demping. Kan monteres under vask. Topplaten fungerer som lokk/hylle. Maks belastning: 10 kg

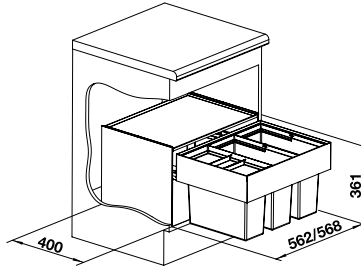

Varenr	Plassering	Pris	L. status
1846531	Integrert - monteres i skrogsidene. Møbeldør monteres på rammen.	4670	Lager

Tilleggsutstyr			
1846678	Klips for feste av avfallspose til bøtte. Sett à 2 stk til 1 bøtte	543	Lager

### BLANCO SELECT 60/4

For 60 cm skap



Bøtter: 2 x 15 liter + 2 x 6 liter

Manuelt uttrekk. Ramme/topplate i grålakkert stål. Kulelagerskinner. Demping. Kan monteres under vask. Topplaten fungerer som lokk/hylle. Maks belastning: 10 kg

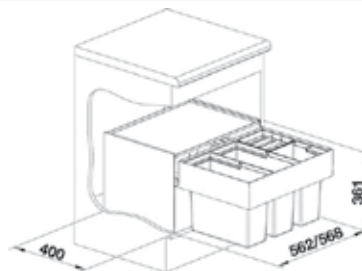

**NYHET!**



Varenr	Plassering	Pris	L. status
1846548	Integrert - monteres i skrogsidene. Møbeldør monteres på rammen.	4804	Lager

Tilleggsutstyr			
1846678	Klips for feste av avfallspose til bøtte. Sett à 2 stk til 1 bøtte	543	Lager
1846807	Aktiv BioCover lokk 6l	480	Best.
1846852	Karbon filter sett/4 stk	78	Best.

### BLANCO ORGA SKUFF for SELECT 60 CM

For 60 cm skap

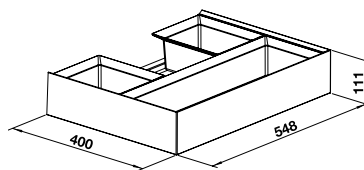

Uttrekkbar skuff til BLANCO SELECT avfallssorterer for 60 cm skap med skinner. Skuffen har 3 stk beholdere for oppbevaring av rengjøringsartikler. Bygger 42 cm i dybden.

Varenr	Plassering	Pris	L. status
1846692	Monteres over SELECT avfallssorterer 60 cm	1304	Lager

### BLANCO MOVEX

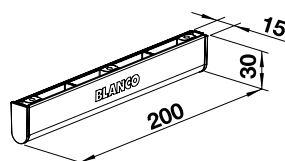

Enhet for uttrekk av frontskuffer. Deksel i rustfritt stål. Medfølgende mal gjør monteringen enkel.

Varenr	Plassering	Pris	L. status
1846685	Monteres på møbeldørens nedre kant.	468	Lager





## Avfallssortering for INTEGRERT LØSNING

### VAUTH-SAGEL ØKO-LINER 600/2

For 60 cm skap



Bøtter: 2 x 22 liter  
 Mål: B 600 x D464 x H 370 mm

2-delt avfallssorterer med manuelt uttrekk. Ramme/topplate i pulverlakkert stål. Kulelagerskinne med softclose. Integrert monteringsmal og 3D frontjustering. Topplaten fungerer som lokk/hylle. Maks belastning: 5 kg. For 16 og 19 mm skrogtykkelse.

Varenr	Plassering	Pris	L. status
1633438	Skap - sidemonteres	4351	Lager

Lokk bestilles separat:

1633537	Lokk til 22 liters bøtte	119	Lager
---------	--------------------------	-----	-------

Møbeldøren monteres på rammen

### VAUTH-SAGEL ØKO-LINER 600/3

For 60 cm skap



Bøtter: 1 x 22 liter + 2 x 10 liter  
 Mål: B 600 x D464 x H 370 mm

3-delt avfallssorterer med manuelt uttrekk. Ramme/topplate i pulverlakkert stål. Kulelagerskinne med softclose. Integrert monteringsmal og 3D frontjustering. Topplaten fungerer som lokk/hylle. Maks belastning: 5 kg. For 16 og 19 mm skrogtykkelse.

Varenr	Plassering	Pris	L. status
1633445	Skap - sidemonteres	4350	Lager

Møbeldøren monteres på rammen

Lokk bestilles separat:

1633537	Lokk til 22 liters bøtte	119	Lager
1633513	Lokk til 10 liters bøtte	119	Lager
1633506	Biolokk m/kullfilter til 10 liters bøtte	230	Lager

### VAUTH-SAGEL ØKO-LINER XX600/3

For 60 cm skap



Bøtter: 1 x 21 liter + 2 x 35 liter  
 Mål: B 600 x D515 x H 580 mm

3-delt avfallssorterer med manuelt uttrekk. Ramme/topplate i pulverlakkert stål. Kulelagerskinne med softclose. Integrert monteringsmal og 3D frontjustering. Topplaten fungerer som lokk/hylle. Maks belastning: 5 kg. For 16 og 19 mm skrogtykkelse.

Varenr	Plassering	Pris	L. status
1633452	Skap - sidemonteres	5536	Lager

Møbeldøren monteres på rammen

## Avfallssortering for INTEGRERT LØSNING VAUTH-SAGEL ORGABOARD SKUFF



Mål: D 235 x H 100 mm (u/bokser)  
D 435 x H 100 mm (m/bokser i bakkant)

Skuffehylle til Øko-Liner for oppbevaring av renholdsartikler.  
Kulelagerskinne med softclose demping. Integrert monteringsmal.

Varenr	Plassering	Pris	L. status
--------	------------	------	-----------

50 CM SKAP:

1633605	Skap - sidemonteres	2384	Lager
---------	---------------------	------	-------

60 CM SKAP:

1633629	Skap - sidemonteres	2543	Lager
---------	---------------------	------	-------

## VAUTH-SAGEL ORGABOARD BOKSER



Eks. på plassering av bokser.

Mål: B 102 x D 204 x H 82 mm  
B 204 x D 204 x H 82 mm

Varenr	Plassering	Pris	L. status
--------	------------	------	-----------

Boks 102 - rommer 1,2 liter:

1633612	Skap - sidemonteres	203	Lager
---------	---------------------	-----	-------

Boks 204 - rommer 2,7 liter:

1633636	Skap - sidemonteres	228	Lager
---------	---------------------	-----	-------

## WESCO Premium 60/4

### For 60 cm skap



Bøtter: 1 x 5, 1 x 8, 1 x 11 og 1 x 17 liter  
Mål: H 330 x D 450 mm

4-delt sorterer med ramme og topplate i pulverlakkert stål. Fulluttrekkskinne med selvlukking og demping. Grønt lokk for 8 l bønne følger med.

Varenr	Plassering	Pris	L. status
--------	------------	------	-----------

1633025	Skap - sidemonteres Møbeldøren monteres på rammen.	4825	Lager
---------	---	------	-------

1633087	Lokk til 17 l bønne, grå	331	Lager
---------	--------------------------	-----	-------

## WESCO Soft 80/4

### For 80 cm skap



NB! - Lokk følger ikke med.

Bøtter: 2 x 8 liter og 2 x 17 liter  
Mål: H 385 x D 410 mm

4-delt sorterer med ramme og topplate i pulverlakkert stål. Fulluttrekkskinne med selvlukking og demping.

Varenr	Plassering	Pris	L. status
--------	------------	------	-----------

1633049	Skap - sidemonteres Møbeldøren monteres på rammen.	5656	Lager
---------	---	------	-------

1633070	Lokk til 8 l bønne, grønn	139	Lager
---------	---------------------------	-----	-------

1633087	Lokk til 17 l bønne, grå	331	Lager
---------	--------------------------	-----	-------

## Avfallssortering for NEDFELLING I BENKEPLATE

### BLANCO SOLON-IF

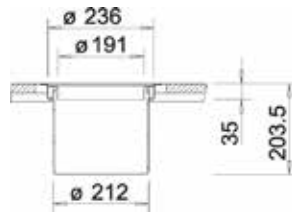

Bøtte: 1 x 7 liter  
 Mål: Ø = 236 x 204 mm

Inkludert i pris: bøtte, krans, lokk.  
 Alle deler i rustfritt stål.

Varenr	Plassering	Pris	L. status
1846326	Benkeplate for nedfelling og plan-/flush-liming	9589	Best.

### WESCO Ergo-Master



Bøtter: 11 eller 15 liter  
 Mål: 11 liter: Ø= 310 x 280 mm  
 15 liter: Ø=310 x 380 mm  
 Utskjæring: Ø=280 mm

Avfallsbøtte for nedfelling i benkeplate.  
 Inkludert i pris: bøtte, lokk og krans.  
 Bøtte i plast. Lokk og krans i rustfritt stål.

Varenr	Plassering	Pris	L. status
<b>11 liter:</b>			
1633056	Nedfelling i benkeplate	3639	Lager
<b>15 liter:</b>			
1633063	Nedfelling i benkeplate	3735	Lager

## Matavfallskverner for kjøkken

- En matavfallskvern monteres i kjøkkenvaskens avløp.
- Matavfallet blir kvernet opp til en finkornet masse og føres med vannets avløpssystemet til septiktank/reanseanlegg.
- Det finnes ingen roterende kniver i kvernen. Avfallet slynges rundt mot et rivjern som er plassert i kvernhusets side.
- Passer alle vasker med 3 1/2" ventil.
- Utskjæringshull for vakumbryter: 35 mm.



### InSinkErator LC50



Varenr	Plassering	Pris	L. status
1890121	Vaskens avløp	17308	Lager

Mål: Ø=20,3 cm, Høyde: 37 cm, Vekt: 15 kg, Volum: 1300 ml.

#### Matavfallskvern beregnet for kontinuerlig drift i storkjøkken.

Montering mot egen bryter, alternativt separat vakumbryter.

Auto revers.

Induksjonsmotor 0,5 HK, Omdr. 1425, Watt 275. Minimum 10A sikring.

CE godkjent

### InSinkErator Evolution 200



Varenr	Plassering	Pris	L. status
1890213	Vaskens avløp	11795	Lager

Mål: Ø=23,4 cm, Høyde: 34,4 cm, Vekt: 11,6 kg, Volum: 1180 ml.

#### Med integrert vakumbryter for start/stopp.

Ekstra godt støyisolert. Auto revers. Dura Drive Induksjonsmotor 0,75 HK,

Omdr. 1425, Watt 380. Minimum 10A sikring

CE godkjent

### InSinkErator Evolution 100



Varenr	Plassering	Pris	L. status
1890220	Vaskens avløp	10261	Lager

Mål: Ø=20,5 cm, Høyde: 31,2 cm, Vekt: 8,8 kg, Volum: 1005 ml.

#### Med integrert vakumbryter for start/stopp.

Ekstra godt støyisolert. Auto revers. Dura Drive Induksjonsmotor 0,70 HK,

Omdr. 1425, Watt 380. Minimum 10A sikring

CE godkjent

## InSinkErator modell 66



Varenr	Plassering	Pris	L. status
1890237	Vaskens avløp	9255	Lager

Mål: Ø=18,5 cm, Høyde: 31,8 cm, Vekt: 8,2 kg, Volum: 980 ml.

### Med integrert vakumbryter for start/stopp.

Godt støyisolert. Auto revers. Dura Drive Induksjonsmotor 0,75 HK, Omdr. 1425, Watt 405. Minimum 10A sikring. CE godkjent

## InSinkErator modell 56



Varenr	Plassering	Pris	L. status
1890244	Vaskens avløp	6130	Lager

Mål: Ø=17,3 cm, Høyde: 31,8 cm, Vekt: 7,2 kg, Volum: 980 ml.

### Med integrert vakumbryter for start/stopp.

Støyisolert. Dura Drive Induksjonsmotor 0,55 HK, Omdr. 1425, Watt 380. Minimum 10A sikring. CE godkjent

## Tilleggsutstyr til InSinkErator matavfallskverner

Se [www.nibu.no/avfallssortering](http://www.nibu.no/avfallssortering) for mer informasjon om tilleggsutstyr til matavfallskverner.

Varenr	Spesifikasjon	Pris	L. status
1892040	Trykk-knapp med vakumbryter krom	590	Lager
1890558	Lyddemper alle InSink-Erator modeller	261	Lager
1890565	Silkurv m/propp alle modeller.	514	Lager
1890572	Batch feed "barne-sikring" for 100 og 200	1766	Lager
1890510	Forlenger for porselensvasker.	819	Lager
7890001	Propp krom	253	Lager
7890002	Propp sort	139	Lager

## El-kontakter

- Praktisk kontakter for tilkobling av diverse elektriske apparater på kjøkkenet, kontoret eller lignende.
- Velg mellom følgende modeller:
  - Søylar som trekkes opp eller ned i benkeplate eller overskap.
  - BackFlip som åpnes automatisk ved å trykke på lokket.
  - V-port for montering i hjørne. Løses ut ved å trykke på bunnen. (se stort bilde)
- Alle modeller har IP klasse 20

EVOLine®



## ELEVATOR EL-SØYLE



Varenr	Farge	Høyde	Pris	L. status
1670709	Rustfri /sort	94,6 mm	2076	Lager

Mål: Ø = 86 mm  
 Mål utskjæring: Ø = 80 mm

Trykk lokket ned og el-søylen kommer opp.  
 Stikkontakt med 1 utgang og 2 stk USB. 5V/2,15A.  
 Brukes 1 stk USB gir den 1,075A.

Monteres i benkeplate eller overskap.  
 Tykkelse benkeplate: 16 - 60 mm  
 Bygger kun 13,5 cm ned i benkeplaten.  
 3680W / 16A, 230 V  
 Leveres med 2 meter jordet ledning

Materiale: Metall / plast.



## EVOLine EL-SØYLE PORT



Med bryter og blått nattlys

Varenr	Farge	Høyde	Pris	L. status
1670501	Sølv plastlokk	287 mm	2235	Lager
1670532	Sort plastlokk	287 mm	3080	Lager
1670549	Rustfritt lokk og blått nattlys	340 mm	7810	Lager

Mål: Ø=100 mm  
 Utskjæring: Ø=102 mm

Monteres i benkeplate eller overskap.  
 Maks tykkelse benkeplate: 55 mm.

Uttak til 3 stk stikkontakter.

Leveres med 2,5 m ledning og løst støpsel.  
 230V, 16A, 3600W.

## EVOLine BACKFLIP



Mål utvendig: 225 x 105 mm  
 Mål utskjæring: 215 x 88 mm

Vipper 180 grader ved å trykke lett på dekkelet.

For nedfelling i benkeplate fra 10 - 40 mm tykkelse.  
 Monteringsdybde 53 mm.

Uttak til 2 stk stikkontakter og 1 stk USB som gir 5V/1A.  
 Leveres med 2,5 m ledning og løst støpsel.  
 230V, 16A, 3600W.

Varenr	Farge	Dybde	Pris	L. status
1670601	Rustfritt stål	53 mm	2850	Lager
1670624	Sort glossy glass	53 mm	3950	Lager
1670617	Hvit frostet glass	53 mm	3950	Lager
1670655	Hvit matt	53 mm	3375	Lager
1670662	Sort matt	53 mm	3375	Lager



## EVOLine V-PORT



Mål utvendig: 261 x 125 mm

For hjørnemontering.

Uttak til 2 stk stikkontakter og 1 stk USB som gir 5V/1A.  
 Ledning med hurtigkobling og påmontert flat støpsel.  
 Materiale: Rustfritt stål / plast. 230V, 16A, 3600W.  
 Strømtilkobling på toppen.

Varenr	Farge	Pris	L. status
1670587	Rustfritt / sort	3186	Lager

## GTV EL-SØYLE



Mål: Ø=72 mm  
 Utskjæring: Ø=60 mm

Ekstra slank modell.  
 Monteres i benk.

Uttak til 3 stk stikkontakter og 2 stk USB som hver gir 1A.  
 Brukes 1 stk USB gir den 5V/2A.

Leveres med 1,5 m ledning og fast støpsel.  
 230V, 16A, 3600W.

Varenr	Farge	Høyde	Pris	L. status
1670563	Sølv plastlokk	315 mm	1229	Lager
1670570	Sort plastlokk	315 mm	1229	Lager

## GTV SINGEL

**NYHET!**



Mål: Ø=115 mm  
 Utskjæring: Ø=97,5 mm

EI-kontakt med 1 stikk og 2 USB. 5V/2A.  
 Monteres i benkeplate eller overskap. Bygger totalt 90 mm.  
 Leveres med 1,5 m ledning og påmontert støpsel. 5V, 2A,

Varenr	Farge	Høyde	Pris	L. status
1432055	Sort plastlokk	91	766	Lager

## MINI 3 POP

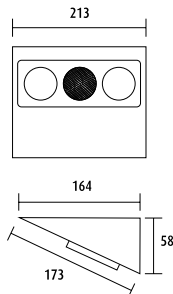

2 stk stikkontakter  
 2 USB som hver gir 5V/1A  
 Integreert høyttaler med bluetooth tilkobling  
 for avspilling av musikk fra f.eks. Ipod,  
 Iphone.

230V, 16A, 3600W

Varenr	Farge	Bredde	Pris	L. status
1431003	Hvit	213 mm	1936	Lager
1431010	Rustfri	213 mm	1980	Lager

## TWIST EL-KONTAKT



Mål: Ø = 115 mm  
 Mål utskjæring: Ø = 105 mm

Trykk ned knappen i midten og vri for å åpne/lukke.

Monteres i benkeplate eller skap.  
 Tykkelse benkeplate: 20 mm +  
 Bygger 40 mm ned i benkeplaten.  
 Leveres med 2 meter jordet ledning  
 3680W / 16A, 230 V.

Varenr	Farge	Høyde	Pris	L. status
1670747	"Rustfri"	5 mm	1350	Lager





## Småelektrisk

### Sokkelstøvsuger Sweepovac



Varenr	Farge	Mål BxHxD	Pris	L. status
1431102	Hvit / sort	380x114x468 mm	3078	Lager
1431119	Sølv	380x114x468 mm	3416	Lager

#### Støvsuger poser:

1431140	Sett/5stk + filter	228	Lager
---------	--------------------	-----	-------

Mål utvendig: B380 x H114 x D468 mm

Mål utskjæring: etter mal

Støvsuger for montering i sokkel på kjøkkenet.  
Leveres med 5 stk ekstra poser.

- Lysindikator for full pose.
- Kraftig innsuging.
- Aktiveres med foten eller kosten.
- 10 sekunders "timer" for automatisk avstengning eller trykk av/på manuelt.
- Enkel montering.
- 650 W / 230 V



Produktinformasjon:

<http://nibu.no/produktkategori/smaelektrisk/>

Videoer: <http://nibu.no/smaelektrisk/videoer-sokkelstovsuger/>

## LED belysning 24 V

- LED lys i utmerket kvalitet til kjøkken og interiør. Sett sammen løsninger selv, eller velg våre ferdig definerte lyspakker.
- **Lyspakker - praktisk og enkelt**
  - Egner seg til montering under overskap på kjøkkenet.
  - Pakken kan monteres uten elektriker og eventuell fjernkontroll kan skrues eller tapes fast til veggen.
  - Lamper har IP klasse 44.
  - Alle LED drivere har IP klasse 21.



### Lyspakke 1 - LED 24 V

Til vitrineskap 80 og 100 cm

- 2 stk 1430655 LED FLAT 12, hvit  
2,4 W, 4000 K, mål: 80 x 80 x 5,5 mm
- 1 stk 1430907 LED Driver 15W
- 1 stk 1430952 Dimmerele IR LED
- 1 stk 1430587 Fjernkontroll 421



Varenr	Pakkepris	L. status
0430310	4444	Lager

### Lyspakke 2 - LED 24 V

Til vitrineskap 80 og 100 cm

- 2 stk 1430662 LED FLAT 22, hvit  
8,5 W, 4000 K, mål: 100 x 200 x 5,5 mm
- 1 stk 1430914 LED Driver 30W
- 1 stk 1430952 Dimmerele IR LED
- 1 stk 1430587 Fjernkontroll 421



Varenr	Pakkepris	L. status
0430311	4879	Lager

### Lyspakke 3 - LED 24 V

Til under overskap/hylle/vitrineskap

- 4 stk 1430655 LED FLAT 12, hvit  
4,5 W, 4000 K, mål: 80 x 80 x 5,5 mm
- 1 stk 1430914 LED Driver 30W
- 1 stk 1430952 Dimmerele IR LED
- 1 stk 1430587 Fjernkontroll 421



Varenr	Pakkepris	L. status
0430312	5678	Lager

Ekstra lampe LED FLAT 12		
1430655	519 /stk	Lager

Pakken kan utvides med inntil 2 stk ekstra lamper.

## Lyspakke 4 - LED 24 V

Til under overskap/hylle

- 4 stk 1430662 LED FLAT 22, hvit  
8,5 W, 4000 K, mål: 100 x 100 x 5,5 mm
- 1 stk 1430921 LED Driver 50W
- 1 stk 1430952 Dimmerele IR LED
- 1 stk 1430587 Fjernkontroll 421



Varenr	Pakkepris	L. status
0430313	6409	Lager

Ekstra lampe LED FLAT 22		
1430662	639 /stk	Lager

Pakken kan utvides med inntil 1 stk ekstra lampe.

## Lyspakke 5 - LED 24 V

Til vitrineskap 80 og 100 cm

- 2 stk 1430600 LED LENO 51, rustfri  
4,2 W, 4000 K, mål: Ø=66 mm
- 1 stk 1430907 LED Driver 15W
- 1 stk 1430952 Dimmerele IR LED
- 1 stk 1430587 Fjernkontroll 421



Varenr	Pakkepris	L. status
0430314	4583	Lager

## Lyspakke 6 - LED 24 V

Til under overskap/hylle

- 4 stk 1430600 LED LENO 51, rustfri  
4,2 W, 4000 K, mål: Ø=66 mm
- 1 stk 1430914 LED Driver 30W
- 1 stk 1430952 Dimmerele IR LED
- 1 stk 1430587 Fjernkontroll 421



Varenr	Pakkepris	L. status
0430315	5951	Lager

Ekstra lampe LED LENO 51		
1430600	589 /stk	Lager

Pakken kan utvides med inntil 2 stk ekstra lamper.

## Viktig info vedr montering

Det er viktig at man kobler alle lampene inn på IR dimmerelé/driver, før man kobler til strøm.

Når strømmen er tilkoblet, og hvis man skal ha en fjernkontroll, kobler man denne opp på følgende måte og i denne rekkefølgen:

1. Ta frem fjernkontrollen. Aktiver batteriet ved å dra av plastfolien på batteriet.
2. Trykk på den sorte Connect knappen på IR dimmereléet og hold denne inne i 10-15 sekunder. Slipp opp.
3. Trykk deretter en gang til på samme knapp og innen 5 sekunder trykk en gang på ON bryteren på fjernkontrollen. Da skal fjernkontroll og IR relé ha oppnådd kontakt, og er følgelig klar til bruk. (OBS! Ikke trykk samtidig på knappen på IR dimmereléet og fjernkontrollen.)

Hvis fjernkontrollen ikke fungerer, gjenta prosedyren fra punkt 2.

## Kelvin - enkelt forklart...

Lystemperatur deles ofte inn i hovedgrupper, hvor begrepene varmhvit, hvit og kaldhvit er de vanligste begrepene. Til områder hvor man har behov for å se godt, som for eksempel på et kjøkken, er lystemperatur på 3000-4000 K veldig bra.

Varmhvit = 2600 - 3000 K

Hvit = 3000 - 4000 K

Kaldhvit = > 4000 K

## Downlight LED LENO 51 - 24 V



Varenr	Produktmål	Pris	L. status
1430600	Ø = 60 mm	589	Lager

For innfelling eller utenpåliggende. Distansering følger med.  
Rustfri farge.

Lysmengde 350 lm,           4,2W - 24V  
Fargetone: 4000K,       Ra>80  
Kabellengde 3 meter       AMP kontakt 6x8 mm  
Mont.mellomrom 60 - 80 cm   IP klasse 44

## Downlight LED LENO 52 - 24 V



Varenr	Produktmål	Pris	L. status
1430617	Ø = 60 mm	589	Lager

For innfelling eller utenpåliggende. Distansering følger med.  
Hvit farge.

Lysmengde 350 lm,           4,2W - 24V  
Fargetone: 4000K,       Ra>80  
Kabellengde 3 meter       AMP kontakt 6x8 mm  
Mont.mellomrom 60-80 cm   IP klasse 44

## Downlight LED FLAT 12 - 24 V



Varenr	Produktmål	Pris	L. status
1430655	100 x 100 x 5,5 mm	519	Lager

Lysmengde 150 lm,           4,2W - 24V  
Fargetone: 4000K,       Ra>80  
Kabellengde 3 meter       AMP kontakt 6x8 mm  
Mont.mellomrom 40-60 cm   IP klasse 20

## Downlight LED FLAT 22 - 24 V



Varenr	Produktmål	Pris	L. status
1430662	100 x 200 x 5,5 mm	639	Lager

Lysmengde 350 lm,           8,2W - 24V  
Fargetone: 4000K,       Ra>80  
Kabellengde 3 meter       AMP kontakt 6x8 mm  
Mont.mellomrom 60-80 cm   IP klasse 20

## LED Profillist SLIM 20 - 24 V



Varenr	Produktmål	Pris	L. status
1430709	L: 200 mm B: 30 mm	364	Lager

Lysmengde 1500 lm,       5,7W - 24V  
Fargetone: 4000K,       Ra>80  
Kabellengde 3 meter       AMP kontakt 6x8 mm  
Mont.mellomrom 60-80 cm   IP klasse 21

## LED Profillist SLIM 30 - 24 V



8,5W - 24V  
 Lysmengde 1500 lm  
 Fargetone: 4000K

Ra>80  
 IP klasse 21

Varenr	Produktmål	Pris	L. status
1430716	L: 300 mm B: 30 mm	503	Lager

## LED Profillist SLIM 50 - 24 V



13,8W - 24V  
 Lysmengde 1500 lm  
 Fargetone: 4000K

Ra>80  
 IP klasse 21

Varenr	Produktmål	Pris	L. status
1430723	L: 500 mm B: 30 mm	676	Lager

## LED Profillist SLIM 100 - 24 V



26W - 24V  
 Lysmengde 1500 lm  
 Fargetone: 4000K

Ra>80  
 IP klasse 21

Varenr	Produktmål	Pris	L. status
1430730	L: 1000 mm B: 30 mm	1176	Lager

## LED Lyshjørne SLIM - 24 V



Høyre + venstre

13,8W - 24V  
 Lysmengde 1500 lm  
 Fargetone: 4000K

Ra>80  
 IP klasse 21

Varenr	Produktmål	Pris	L. status
1430822	L: 51 mm B: 30 mm	381	Lager

## LED Strømtilførsel midten SLIM - 24 V



5,5W - 24V  
 Lysmengde 1500 lm  
 Fargetone: 4000K

Ra>80  
 IP klasse 21

Varenr	Produktmål	Pris	L. status
1430815	L: 200 mm B: 30 mm	486	Lager

## LED Strømtilførsel ende SLIM - 24 V



IP klasse 21  
 Farge aluminium

Varenr	Produktmål	Pris	L. status
1430808	L: 200 mm B: 30 mm	140	Lager

## LED RIBBON 20 - 4000 K - 24 V



Selvklebende. Dimbar. Kan kuttes.  
 Benytt driver 29030.

Lysmengde: 1080 lm/m  
 Lysspredning: 117°  
 Lux v. 0,5 meter: 1560  
 Fargetone: 4000K

29 W, 24 V DC  
 Ra > 80  
 AMP kontakt 6x8 mm  
 IP klasse: 44 sone 2

Varenr	Produktmål L x B x H	Pris	L. status
1430839	4000 x 12 x 5 mm	593	Lager

## LED RIBBON 40 - 4000 K - 24 V



Selvklebende. Dimbar. Kan kuttes.

Lysmengde: 1080 lm/m  
 Lysspredning: 117°  
 Lux v. 0,5 meter: 1560  
 Fargetone: 4000K

48 W, 24 V DC  
 Ra > 80  
 AMP kontakt 6x8 mm  
 IP klasse: 44 sone 2

Varenr	Produktmål L x B x H	Pris	L. status
1430846	4000 x 12 x 5 mm	1091	Lager

## Kanal for LED RIBBON



Aluminiumslist med klar plastdeksel.

Varenr	Produktmål L x B x H	Pris	L. status
1430136	1500 x 20 x 9,3 mm	698	Lager

## Kanal Linea for LED RIBBON



Frostet plast.



Varenr	Produktmål L x B x H	Pris	L. status
1430259	2000 x 17 mm	960	Lager
1430273	Monteringssett mini 4 klips + 2 endestk + skruer	211	Lager
1430266	Monteringssett stor se bilde	581	Lager

## Hjørnekanal for LED RIBBON, 200 cm



For montering i hjørne  
Farge: aluminium

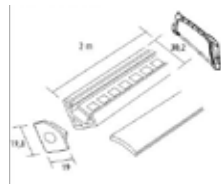

Varenr	Produktmål	Pris	L. status
1431058	L: 200 mm B: 30 mm	1038	Lager

## Alu list for LED strips, 200 cm for innfresing



Sett som består av Aluminiums kanal/  
list for innfelling av LED ribbon, deksel i  
frostet plast samt endestykker avrundet  
(pose av 10 stk). For innfresing.

Varenr	Produktmål	Pris	L. status
0430320	L: 200 mm B: 22 mm	383	Lager

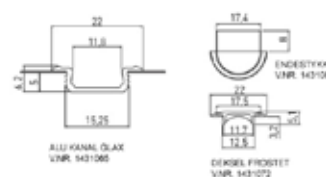

### Driver 15 W - 24 V



6 stk AMP kontakter  
 IP 21. Farge hvit

Varenr	Produktmål	Pris	L. status
1430907		455	Lager

### Driver 30 W - 24 V



6 stk AMP kontakter  
 IP 21. Farge hvit

Varenr	Produktmål	Pris	L. status
1430914		651	Lager

### Driver 50 W - 24 V



10 stk AMP kontakter  
 IP 21. Farge hvit

Varenr	Produktmål	Pris	L. status
1430921		909	Lager

### Driver 75 W - 24 V



10 stk AMP kontakter  
 IP 21. Farge hvit

Varenr	Produktmål	Pris	L. status
1430938		1030	Lager

### Driver 100 W - 24 V



10 stk AMP kontakter  
 IP 21. Farge hvit

Varenr	Produktmål	Pris	L. status
1430945		1511	Lager

### Skjøteledning 24 V



Farge hvit

Varenr	Produktmål	Pris	L. status
1430969	3 meter	210	Lager



## Dimme rele IR LED 24 V



Passer til fjernkontroll 411, 421 og 422.  
 IP 21. Farge hvit.

Varenr	Produktmål	Pris	L. status
1430952		1470	Lager

## Dimmer IR LED Fjernkontroll 411



Trådløs dimming av lamper knyttet til LED dimmerele (v.nr. 1430952). Monteres på vegg. Batteridrevet. Batteri Litium CR2430, 3V (følger med). Maks avstand til driver /IR rele 20 m. Farge hvit.

Varenr	Produktmål	Pris	L. status
1430532	86 x 86 x 27 mm	1520	Lager

## Dimmer IR LED Fjernkontroll 421



Trådløs dimming av lamper knyttet til LED dimme-rele (v.nr. 1430952). Monteres på vegg. Monteres på vegg. Batteridrevet. Batteri Litium CR2430, 3V (følger med). Maks avstand til driver /IR rele 20 m. Farge hvit.

Varenr	Produktmål	Pris	L. status
1430587	86 x 86 x 15 mm	1486	Lager

## Dimmer IR LED Fjernkontroll 422



Trådløs dimming av lamper knyttet til LED dimme-rele x 2 stk (v.nr. 1430952) (Kan styre 2 soner.)  
 Monteres på vegg. Batteridrevet. Batteri Litium CR2430, 3V (følger med). Maks avstand til driver /IR rele 20 m. Farge hvit.

Varenr	Produktmål	Pris	L. status
1430525	86 x 86 x 15 mm	1520	Lager

## Skapinnredninger

Vauth-Sagel skapinnredninger er et sortiment med gjennomtenkt funksjonalitet og god design som gir kunden:

- pålitelig og høy kvalitet - produsert i Tyskland
- EasyFit brukervennlig montering
- FSC sertifisering for bruk av riktig trevirke i produksjonen
- Internasjonal miljøstandard ISO 14001
- Sikkerhetsgaranti (LGA-testet)
- Produktene finnes i Winner.



## Karusell RECORNER MAXX



Leveres komplett med:

- 2 stk hyller i hvit trebunn og krom reiling

Uten midtstolpe for bedre plassutnyttelse. Fleksibel høydejustering. Kan utvides med flere hyller i høyden (høyskap). Maks belastning pr hylle: 27,5 kg.

Varenr	Skapbredde	Karusell	Diameter	Pris
1610200	900 x 900 mm	3/4	760 mm	6176
1610255	900 x 900 mm	4/4	760 mm	5959



For overskap:

Varenr	Skapbredde	Karusell	Diameter	Pris
1610262	600 x 600 mm	4/4	480 mm	5553

Maks belastning pr hylle: 12 kg

Leveres komplett med:

- 2 stk hyller med trebunn og reiling i **lavagrå farge**.

**NYHET!**

Uten midtstolpe for bedre plassutnyttelse. Fleksibel høydejustering. Kan utvides med flere hyller i høyden (høyskap). Maks belastning pr hylle: 27,5 kg.

Varenr	Skapbredde	Karusell	Diameter	Pris
1610309	900 x 900 mm	3/4	760 mm	4796
1610316	900 x 900 mm	4/4	760 mm	4623



## Karusell RECORNER WIRE for overskap



Leveres komplett med:

- 2 stk hyller 4/4 trådkarusell og stolpe for bunn/toppmontering.

Varenr	Skapbredde	Diameter	Høyde	Pris
1610279	60 x 60 mm	460 mm	510-710 mm	2720

## Benkeskapsuttrekk 90° - for min. 15 cm skapbredde



For plassering av stekebrett i 15 cm skap.

Varenr	Farge	Bredde	Dybde	Høyde	Pris
1612617	Krom	150 mm	495 mm	530 mm	2099

- Med fulluttrekk, demping og frontfeste.
- Leveres med hylle i bunn og stenger i topp for praktisk oppbevaring av stekebrett.
- Skinnene monteres på høyre side.
- Maks belastning 12 kg.

## Benkeskapsuttrekk 90° - for min. 15 cm skapbredde



Benkeskapsuttrekk med 2 hyller.

Varenr	Farge	Bredde	Dybde	Høyde	Pris
1612600	Krom	150 mm	495 mm	530 mm	2099

- Med fulluttrekk, demping og frontfeste.
- Leveres med 2 hyller i krom
- Skinnene monteres på høyre side.
- Maks belastning 12 kg.

## Benkeskapsuttrekk 90° - for min. 15 cm skapbredde



Benkeskapsuttrekk med hylle og håndkleholder.

Varenr	Farge	Bredde	Dybde	Høyde	Pris
1612624	Krom	150 mm	495 mm	530 mm	2099

- Med fulluttrekk, demping og frontfeste.
- Leveres med 1 hylle i bunn og 2-armet håndkleholder
- Skinnene monteres på høyre side.
- Maks belastning 12 kg.

## Avdeler for benkeskapsuttrekk 90°

For flasker o.l.

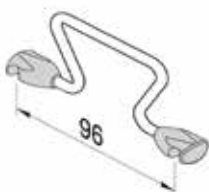

Varenr	Farge	Skapbredde	Pris
1612631	Krom	150 mm	109

Passer til varenr. 1612600, 1612617 og 1612624.

## Benkeskapsuttrekk DSA 90° for 20, 30 og 40 cm skapbredde



Komplett uttrekk inkludert 2 stk **Premea kurver** med hvit trebunn og krom reiling.

Varenr	Farge	Skapbredde	Pris
0614135	Hvit / krom	200 mm	3923
0614136	Hvit / krom	300 mm	4181
0614137	Hvit / krom	400 mm	4635

Dybde skap: minimum 495 mm  
 Høyde skap: minimum 619 mm

- Med fulluttrekk, demping og frontfeste
- Med 3D frontjustering
- For 16-19 mm skrogtykkelse
- Maks belastning 20 kg
- Vendbar

## Benkeskapsuttrekk SUB SIDE 90° for 20 og 30 cm skapbredde

**NYHET!**



Komplett uttrekk inkludert 2 stk **Planero kurver** i trebunn og stålramme i lavagrå farge.

Varenr	Farge	Skapbredde	Pris
0614138	Lavagrå	200 mm	3889
0614139	Lavagrå	300 mm	4217

Dybde skap: minimum 495 mm  
 Høyde skap: minimum 619 mm

- Med fulluttrekk, demping og frontfeste
- Med 3D frontjustering
- For 16-19 mm skrogtykkelse
- Maks belastning 20 kg (10 kg pr hylle)
- Vendbar

## Hjørneskapsuttrekk TWIN-CORNER - for 50 cm dørbredde



Komplett sett med ramme og 2 hyller som kommer ut samtidig. Med hyller i hvit trebunn og krom reiling.

Varenr	Dørbredde	Beskrivelse	Pris
1612471	500 mm	Trekkes ut mot venstre. Dør hengslet høyre.	6010

Bredde skap: min. 1000 mm  
 Dybde skap: min. 490 mm  
 Bredde dør: min. 500 mm  
 Høyde: min. 500 mm

Hyllene trekkes ut samtidig.  
 Maks belastning pr hylle: 20 kg

Bildet viser uttrekk mot venstre med Standard hyller.

## Hjørneskapsuttrekk CORNERSTONE MAXX for 40, 45 og 50 cm dørbredde



Bildet viser uttrekk mot høyre, dør hengslet venstre.



Bildet viser uttrekk mot høyre, dør hengslet venstre.

### Standard **NYHET!**

Komplett sett med uttrekksramme og 2 stk hyller i hvit trebunn og krom reiling.

Varenr	Farge	Dørbredde	Beskrivesle	Pris
0614150	Hvit / krom	400 mm	Trekkes ut mot høyre. Dør hengslet venstre	6268
0614151	Hvit / krom	400 mm	Trekkes ut mot venstre. Dør hengslet høyre.	6268
0614152	Hvit / krom	450 mm	Trekkes ut mot høyre. Dør hengslet venstre.	6454
0614153	Hvit / krom	450 mm	Trekkes ut mot venstre. Dør hengslet høyre.	6454
0614154	Hvit / krom	500 mm	Trekkes ut mot høyre. Dør hengslet venstre.	6605
0614155	Hvit / krom	500 mm	Trekkes ut mot venstre. Dør hengslet høyre.	6605

### Curve **NYHET!**

Komplett sett med uttrekksramme og 2 stk **Planero** kurver i trebunn og stålramme i lavagrå farge.

Varenr	Farge	Dørbredde	Beskrivesle	Pris
0614160	Lavagrå	400 mm	Trekkes ut mot venstre. Dør hengslet høyre.	7562
0614161	Lavagrå	400 mm	Trekkes ut mot høyre. Dør hengslet venstre.	7562
0614162	Lavagrå	450 mm	Trekkes ut mot venstre. Dør hengslet høyre.	7736
0614163	Lavagrå	450 mm	Trekkes ut mot høyre. Dør hengslet venstre.	7736
0614164	Lavagrå	500 mm	Trekkes ut mot venstre. Dør hengslet høyre.	7824
0614165	Lavagrå	500 mm	Trekkes ut mot høyre. Dør hengslet venstre.	7824

- Verktøyløs montering av hyller på ramma.
- Hyllene kan trekkes ut enkeltvis.
- Maks belastning pr hylle: 25 kg

Dybde skap min. 490 mm  
Bredde dør min. 450 mm

**Dør bredde 400 mm:**  
minimum bredde skap: 800 mm  
minimum lysåpning: 361 mm

**Dør bredde 450 mm:**  
minimum bredde skap: 900 mm  
minimum lysåpning: 411 mm

**Dør bredde 500 mm:**  
minimum bredde skap: 1000 mm  
minimum lysåpning: 461 mm

## Hjørneskapsuttrekk WARI-CORNER for 45 - 60 cm dørbredde



Bildet viser uttrekk mot venstre med Saphir hyller.

Komplett sett som består av:

- Uttreksramme
- Kurvsett med demping

Varenr	Skapbredde	Kurver	Enhet	Pris
1612402	450 - 600 mm	Saphir i krom	Trekkes ut mot venstre	7763
1612419	450 - 600 mm	Saphir i krom	Trekkes ut mot høyre	7763
1612426	450 - 600 mm	Premea, hvit trebunn og krom ramme	Trekkes ut mot venstre	9024
1612433	450 - 600 mm	Premea, hvit trebunn og krom ramme	Trekkes ut mot høyre	9024

Bredde skap min. 900 mm  
 Dybde skap min. 490 mm  
 Bredde dør min. 450 mm



## Hjørneskapsuttrekk FLEX CORNER for 50 cm dørbredde



FLEX CORNER m/ Premea trukket helt ut av skapet.

### Premea kurver

Komplett sett med Premea kurver med hvit trebunn og krom reiling.  
 Alle kurvene kommer ut av skapet.

Varenr	Skapbredde	Beskrivelse	Enhet	Pris
0614120	1000 mm	Vendbar	Sett	9351

### Planero kurver

**NYHET!**

Komplett sett med Planero kurver med trebunn og stålramme i farge lavagrå.  
 Alle kurvene kommer ut av skapet.

Varenr	Skapbredde	Beskrivelse	Enhet	Pris
0614121	1000 mm	Vendbar	Sett	9249

Dør bredde: min. 500 mm  
 Dybde skap: min. 500 mm  
 Høyde: min. 530 mm

Individuell høydejustering av hyller.  
 Maks belastning pr hylle: 8 kg.



FLEX CORNER m/Planero kurver.

## Høyskapsuttrekk HSA m/Saphir kurver



Komplett sett som består av:

- Uttreksramme
- Skinnesett med fulluttrekk og softclose.
- Frontfeste
- Kurvsett Saphir (krom)  
5 stk/sett



Varenr	Høyde	Skap bredde	Skap dybde min.	Pris
0613100	1200-1450 mm	300 mm	503 mm	8274
0613102	1200-1450 mm	400 mm	503 mm	8908
0613104	1200-1450 mm	500 mm	503 mm	9534
0613106	1200-1450 mm	600 mm	503 mm	10145
0613110	1700-1950 mm	300 mm	503 mm	8616
0613112	1700-1950 mm	400 mm	503 mm	9253
0613114	1700-1950 mm	500 mm	503 mm	9876
0613116	1700-1950 mm	600 mm	503 mm	10490
0613120	1900-2140 mm	300 mm	503 mm	8745
0613122	1900-2140 mm	400 mm	503 mm	9309
0613124	1900-2140 mm	500 mm	503 mm	10004
0613126	1900-2140 mm	600 mm	503 mm	10623

### Ekstra kurver til HSA høyskapsuttrekk

Saphir, krom

Varenr	Farge	Skapbredde	Enhet	Pris
1614345	Krom	300 mm	Stk	623
1614352	Krom	400 mm	Stk	739
1614369	Krom	500 mm	Stk	855
1614376	Krom	600 mm	Stk	971

## Høyskapsuttrekk HSA m/Premea kurver



Komplett sett som består av:

- Uttreksramme
- Skinnesett med fulluttrekk og softclose
- Frontfeste
- Kurvsett Premea m/hvit trebunn, sett/5 stk

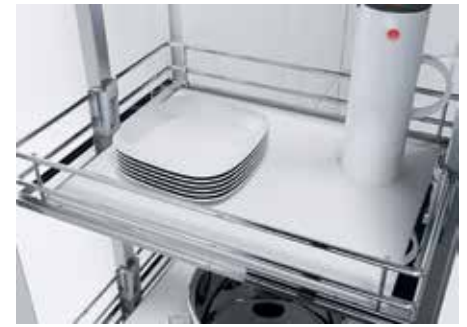

Uttrekket er vendbar.

Varenr	Høyde	Skap bredde	Skap dybde min.	Pris
0613101	1200-1450 mm	300 mm	503 mm	9434
0613103	1200-1450 mm	400 mm	503 mm	10070
0613105	1200-1450 mm	500 mm	503 mm	10691
0613107	1200-1450 mm	600 mm	503 mm	11306
0613111	1700-1950 mm	300 mm	503 mm	9779
0613113	1700-1950 mm	400 mm	503 mm	10415
0613115	1700-1950 mm	500 mm	503 mm	11035
0613117	1700-1950 mm	600 mm	503 mm	11651
0613121	1900-2140 mm	300 mm	503 mm	9909
0613123	1900-2140 mm	400 mm	503 mm	10544
0613125	1900-2140 mm	500 mm	503 mm	11168
0613127	1900-2140 mm	600 mm	503 mm	11783

### Ekstra kurver til HSA høyskapsuttrekk

Premea, hvit trebunn med krom reiling.

Varenr	Farge	Skapbredde	Enhet	Pris
1614406	Krom	300 mm	Stk	855
1614413	Krom	400 mm	Stk	971
1614420	Krom	500 mm	Stk	1088
1614437	Krom	600 mm	Stk	1201



## Høyskapsuttrekk VSA



### VSA høyskapsuttrekk med Saphir kurver

Komplett sett som består av:

- Uttreksramme
- Skinnesett med fulluttrekk og softclose.
- Frontfeste
- Kurvsett Saphir, sett a 5 stk.



VSA med Saphir kurver.

Varenr	Høyde	Skap bredde	Skap dybde min.	Pris
0614100	1700-1950 mm	500 mm	480 mm	9709
0614101	1700-1950 mm	600 mm	480 mm	10374
0614104	1900-2140 mm	500 mm	480 mm	9875
0614105	1900-2140 mm	600 mm	480 mm	10541

## Høyskapsuttrekk VSA



### VSA høyskapsuttrekk med Premea kurver

Komplett sett som består av:

- Uttreksramme
- Skinnesett med normaluttrekk og softclose.
- Frontfeste
- Kurvsett Premea m/hvite trehyller og krom reiling sett a 5 stk.



VSA med Premea kurver.

Uttrekket er vendbar.

Varenr	Høyde	Skap bredde	Skap dybde min.	Pris
0614108	1700-1950 mm	500 mm	480 mm	12379
0614109	1700-1950 mm	600 mm	480 mm	12953
0614112 *	1900-2140 mm	400 mm *	480 mm	12161
0614110	1900-2140 mm	500 mm	480 mm	12549
0614111	1900-2140 mm	600 mm	480 mm	13126



\* ) Premea kurv for 400 mm skap.

### Ekstra kurver til HSA høyskapsuttrekk

Premea med hvit trebunn og krom reiling.



Varenr	Farge	Skapbredde	Enhet	Pris
1614307	Hvit / krom	500 mm	Stk	1438
1614314	Hvit / krom	600 mm	Stk	1546

Komplett sett som består av:

- Uttreksramme
- Skinnesett med normaluttrekk og softclose.
- Frontfeste
- Kurvsett Planero med trebunn og stålramme i farge lavagrå.
- Kurver pr sett: 5 stk



Varenr	Høyde	Skap bredde	Skap dybde min.	Pris
0614113	1900-2140 mm	500 mm	480 mm	10281
0614114	1900-2140 mm	600 mm	480 mm	10556

Maks belastning totalt: 75 kg

Maks belastning pr kurv: 15 kg

Enkel individuell høydejustering av hyllene

EasyFit: trenger ikke verktøy for å montere hyllene i uttreksrammen

Uttrekket er vendbar.



## Høyskapsuttrekk DUSA



### DUSA høyskapsuttrekk

Komplett sett som består av:

- Uttreksramme
- Skinnesett med normaluttrekk og softclose.
- Frontramme
- Kurvsett Saphir (krom)  
2 x 5 stk /sett



*DUSA - Saphir kurv for uttreksramme*

Uttrekket er vendbar.



*DUSA - Saphir kurv for dør*

Varenr	Høyde	Skap bredde	Skap dybde min.	Pris
0614102	1700-1950 mm	500 mm	500 mm	12124
0614103	1700-1950 mm	600 mm	500 mm	13024
0614106	1900-2140 mm	500 mm	500 mm	12290
0614107	1900-2140 mm	600 mm	500 mm	13225

### Ekstra kurver til DUSA høyskapsuttrekk

Saphir med trådbunn og reiling i krom.

Sett består av 1 stk kurv for skap + 1 stk kurv for dør.

Varenr	Farge	Skapbredde	Enhet	Pris
1614383	Krom	500 mm	2 stk	943
1614390	Krom	600 mm	2 stk	1101



Komplett sett som består av:

- Uttreksramme
- Skinnesett med normaluttrekk og softclose.
- Frontramme
- Kurvsett Planero med trebunn og stålramme i farge lavagrå.
- 2 x 5 stk /sett

Varenr	Høyde	Skap bredde	Skap dybde min.	Pris
0614115	1900-2140 mm	500 mm	480 mm	14391
0614116	1900-2140 mm	600 mm	480 mm	14992

Maks belastning:

Dør: 20 kg (5 kg pr kurv)

Skap: 80 kg (20 kg pr kurv)

Enkel individuell høydejustering av hyllene.

EasyFit: trenger ikke verktøy for å montere hyllene i uttreksrammen.

Uttrekket er vendbar.

## Høyskapsuttrekk ROTA



Komplett sett som består av:

- Uttreksramme
- Skinnesett med fulluttrekk og softclose.
- Frontfeste
- Kurvsett Premea (hvit trebunn) /5 stk.



Varenr	Høyde	Skap bredde	Skap dybde	Pris
1613515	1790-2040 mm	400 mm	500 mm	14294

## Kosteskapsuttrekk og utstyrsholder til VASKEROM

### Kosteskapsuttrekk 5936 og Optimum



V.nr. 1611344  
uttrekk 5936



V.nr. 1611351  
uttrekk Optimum

Varenr	Farge	Min. Skapbr.	Beskr.	Produktmål BxDxH	Pris
1611344	Sølv	40 cm		345 x 510 x 1200 mm	2704
1611351	Sølv	15 cm	Venstre	106 x 450 x 1676 mm	2710
1611351	Sølv	15 cm	Høyre	106 x 450 x 1676 mm	2710

Kosteskapsuttrekk med fulluttrekk og demping.  
Lite plasskrevende og ideelt til bruk på vaskerom.



### Slangeholder 5900



Varenr	Farge	Min. Skapbr.	Produktmål BxDxH	Pris
1611306	Sølv	40 cm	295 x 110 x 255 mm	301

### Slange og utstyrsholder 5923



Varenr	Farge	Min. Skapbr.	Produktmål BxDxH	Pris
1611313	Sølv	40 cm	340 x 130 x 850 mm	605

## Skittentøysuttrekk

### Tekstilkurv Lav med ramme



Varenr	Produktmå BxDxH	Skapbredde	Enhet	Pris
0614140	426 x 500 x 150 mm	500 mm	Sett	1315
0614141	526 x 500 x 150 mm	600 mm	Sett	1466
0614142	726 x 500 x 150 mm	800 mm	Sett	1791

Materiale kurv: Polyester, grå

Bæreevne: 15 kg

**Skinnesett bestilles separat.**

Egner seg godt til vaskerom og sortering av skittentøy.

### Tekstilkurv Høy med ramme



Varenr	Produktmå BxDxH	Skapbredde	Enhet	Pris
0614144	426 x 500 x 500 mm	500 mm	Sett	1570
0614145	526 x 500 x 500 mm	600 mm	Sett	1754
0614146	726 x 500 x 500 mm	800 mm	Sett	2126

Materiale kurv: Polyester, grå

Bæreevne: 15 kg

Kurven er 2-delt.

**Skinnesett bestilles separat.**

Egner seg godt til vaskerom og sortering av skittentøy.

### Rulleskinne sidemontert



Varenr	Skrogtykkelse	Dybde	Enhet	Pris
0614148	16 mm	500 mm	Par	131
0614149	19 mm	600 mm	Par	131

Rulleskinne til tekstilkurv. Skinnen har fast distanse for 16 eller 19 mm skrog. Sølv farge.

### Rulleskinne undermontert



Varenr	Dybde	Enhet	Pris
1614994	500 mm	Par	218

Rulleskinne til tekstilkurv monteres under fast hylle/benkeplate. Sølv farge.

### IMA Handy Collector XL



Varenr	Produktmå B x D x H	Enhet	Pris
1614703	270 x 440 x 500 mm	stk	1163

Kurv i vaskbart materiale med gummiert innside.

Monteres i bunnen av skuff eller plasseres på gulvet.



## Skittentøysuttrekk

### WESCO Pullboy Soft 60

**NYHET!**

#### For 60 cm skap



Kurver: 2 x 40 liter  
 Mål: B568 x D510 x H525

Sorterer for skittentøy med 2 kurver i hard plast og 2 små kopper for div. oppbevaring. Sidemonteres i skrogsidene og trekkes ut på integrerte rullerkiner. For 16 eller 19 mm skrogtykkelse.

Varenr	Montering	Enhet	Pris
1612303	Monteres i skrogsidene Møbeldøren monteres på rammen	Sett	4950



### WESCO Pullboy Soft 50

**NYHET!**

#### For 50 cm skap



Kurver: 2 x 40 liter  
 Mål: B468 x D510 x H525

Sorterer for skittentøy med 2 kurver i hard plast. Sidemonteres i skrogsidene og trekkes ut på integrerte rullerkiner. For 16 eller 19 mm skrogtykkelse.

Varenr	Montering	Enhet	Pris
1612310	Monteres i skrogsidene Møbeldøren monteres på rammen	Sett	4924

### WESCO Laundry Boy 40

**NYHET!**

#### For 40 cm skap



Kurver: 1x 40 liter  
 Mål: B362 x D510 x H525

Sorterer for skittentøy med 1 kurv i hard plast. Bunnmonteres i skapet og trekkes ut på integrerte rullerkiner.

Varenr	Montering	Enhet	Pris
1612341	Monteres i bunnen av skapet	Sett	2211

## Strykebrett 5038



Justerbart strykebrett for 40-50 cm skap.  
 Installasjonsdybde og høyde: min 500 x 100 mm for  
 benkeplater inntil 54 mm tykkelse.



## For 40-50 cm skap

Varenr	Farge	Produkmål BxDxH	Enhet	Pris
1631311	Hvit	360-468 x 505 x 100	Stk	2709

## Reservetrekk for strykebrett, med teflonbelegg

Varenr	Farge	Enhet	Pris
1631915	Grå	Stk	289

## Strykearm 5040 til strykebrett 5038

Varenr	Farge	Produkmål LxBxD	Enhet	Pris
1631328	Hvit	425 x 100 x 45	Stk	544

## Trådkurv Roller, sølv farge



Høyde 150 mm

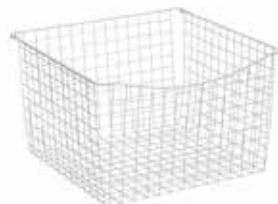

Høyde 300 mm

Norskproduserte trådkurver som ruller lett på 4 lydløse  
 rollerhjul. Tåler en vektbelastning på inntil 15 kg. Alle  
 kurver har en dybde på 500mm og leveres i 2 høyder,  
 150 og 300 mm.

V.nr.	Skapbredde	Høyde kurv	Enhet	Pris
1616202	400 mm	150 mm	Stk	280
1616226	500 mm	150 mm	Stk	293
1616240	600 mm	150 mm	Stk	310
1616219	400 mm	330 mm	Stk	431
1616233	500 mm	330 mm	Stk	443
1616257	600 mm	330 mm	Stk	473
1616264	800 mm	150 mm	Stk	380

## Rulleskinner, sidemontering m/distanse, sølv farge

V.nr.	for skrogtykkelse	Enhet	Pris
0614148	16 mm	Par	131
0614149	19 mm	Par	131

## Rulleskinner topphengt - monteres under benkeplate, sølv farge

V.nr.	Enhet	Pris
1616950	Par	161

## Bestikkinnlegg i eik



v.nr 1614307 vist i standard og fulltrett lengde.

Justerbart i bredden. Enkel montering.  
Leveres med 2 stk posisjoneringskruser.

Varenr	Skuffebredde	Prod.mål B x D x H	Pris
1642379	400 - 600 mm	300-530 x 470 x 50 mm	1255
1642386	800 - 1000 mm	580-940 x 470 x 50 mm	1889

## Bestikkinnlegg i bøk



For 60 cm skuff



For 100 cm skuff

Passer for Grass DWD og Blum dobbeltsidige stålskuffer. Innleggene leveres med foringslister for skrog under 18 mm.

Varenr	Skuffebredde	Prod.mål B x D x H	Pris
1642102	400 mm	300 x 473 x 50 mm	985
1642119	500 mm	400 x 473 x 50 mm	1116
1642126	600 mm	500 x 473 x 50 mm	1280
1642133	800 mm	700 x 473 x 50 mm	1536
1642140	1000 mm	900 x 473 x 50 mm	1770

Varenr	Produkt beskrivelse	Pris
1642195	Avstandstykke for 550 mm skuff.	28

Benyttes i bakkant for å fylle ut en 550 mm dyp skuff så innlegget ikke sklir i skuffen.



1642195



1642171

Varenr	Produkt beskrivelse	Pris
1642171	Delinnsats til bestikkinnlegg.	240

For bruk til bestikkinnlegg i bøk. Passer fra 60 cm skuff og oppover.

## Knivblokk i bøk



Knivblokk for bruk i bestikkinnlegg i bøk.  
Passer fra 60 cm skuff og oppover.

Varenr	Bredde	Dybde	Pris
1642164	187 mm	349 mm	801

## Krydderinnsets til bestikkinnlegg i bøk



Krydderinnsets for bruk til bestikkinnlegg i bøk.  
Passer fra 60 cm skuff og oppover.

Varenr	Bredde	Dybde	Pris
1642188	187 mm	349 mm	459

## Bestikkinnlegg FLEX Basic



Varenr	Farge	Skuffedybde	Prod.mål B x D x H	Pris
1642331	Grå	500 mm	278 x 473 x 60 mm	630
1642348	Hvit	500 mm	278 x 473 x 60 mm	630
1642355	Grå	550 mm	278 x 523 x 60 mm	693
1642362	Hvit	550 mm	278 x 523 x 60 mm	693

For min. 400 mm bred skuff.  
 Fleksibelt bestikkinnlegg som du setter sammen selv. Innsatser og skillevegger kan flyttes/justeres for perfekt oppbevaring.  
 Brukes gjerne i kombinasjon med filtmatte.

## Knivinnlegg FLEX Basic



Varenr	Farge	Skuffedybde	Prod.mål B x D x H	Pris
1642409	Grå	500 mm	200 x 473 x 60 mm	859
1642416	Hvit	500 mm	200 x 473 x 60 mm	859
1642423	Grå	550 mm	200 x 523 x 60 mm	898
1642430	Hvit	550 mm	200 x 523 x 60 mm	898

For min. 300 mm bred skuff.  
 Skillevegger kan justeres etter skaft og bladlengde for perfekt tilpasning.  
 Brukes gjerne i kombinasjon med filtmatte,

## Krydderinnlegg FLEX Basic



Varenr	Farge	Skuffedybde	Prod.mål B x D x H	Pris
1642454	Grå	500 mm	200 x 473 x 60 mm	750
1642461	Hvit	500 mm	200 x 473 x 60 mm	750
1642478	Grå	550 mm	200 x 523 x 60 mm	785
1642485	Hvit	550 mm	200 x 523 x 60 mm	785

For min. 300 mm bred skuff.  
 Skillevegger kan justeres etter høyden på krydder-glasset for perfekt tilpasning.  
 Brukes gjerne i kombinasjon med filtmatte.

## Folieinnlegg FLEX Basic



Varenr	Farge	Skuffedybde	Prod.mål B x D x H	Pris
1642508	Grå	500 mm	200 x 473 x 60 mm	1075
1642515	Hvit	500 mm	200 x 473 x 60 mm	1075
1642522	Grå	550 mm	200 x 523 x 60 mm	1113
1642539	Hvit	550 mm	200 x 523 x 60 mm	1113

For min. 300 mm bred skuff.  
 Maks bredde på folierull: 405 mm  
 Brukes gjerne i kombinasjon med filtmatte.

## Bestikkinnlegg BRIDGE



v.nr. 1642072



v.nr. 1642027

Materiale: plast.  
 Skjæres til nøyaktig for tilpasning i skuffen.

Varenr	Farge	Skuffedybde	Prod.mål B x D x H	Pris
1642003	Skifergrå	400 mm	340 x 524 x 55 mm	211
1642010	Skifergrå	500 mm	440 x 524 x 55 mm	276
1642027	Skifergrå	600 mm	540 x 524 x 55 mm	306
1642034	Skifergrå	800 mm	740 x 524 x 55 mm	511
1642058	Hvit	400 mm	340 x 524 x 55 mm	198
1642065	Hvit	500 mm	440 x 524 x 55 mm	256
1642072	Hvit	600 mm	540 x 524 x 55 mm	283
1642089	Hvit	800 mm	740 x 524 x 55 mm	474

## Antisklimatte



Materiale: plast.

Varenr	Farge	Lengde/rull	Prod.mål bredde	Pris
1614604	Grå	30 meter	600 mm	428
Pris per løpemeter.				

## Filtmatte for skuff



Filtmatte i 100% polyester med myk overflate og lyddempende effekt. Undersiden er termobehandlet for god stabilitet og friksjon. Inneholder ingen kjemikalier. Kan klippes.

Varenr	Farge	Skuffebredde	Prod.mål B x L/rull	Pris
1614628	Antrasitt	500 mm	474 mm / 38 meter	290
1614611	Antrasitt	550 mm	524 mm / 38 meter	318
Pris per løpemeter.				

## IMA Luftegitter



**NYHET!**

Materiale: aluminium  
 Justerbar høyde fra 35 -125 mm. Verdier for ventilering gjelder for full høyde.

Varenr	Farge	Ventilerer	Prod.mål B x D x H	Pris
1642751	"Rustfri"	200 dm <sup>3</sup>	598 x 25 x 32-125 mm	744
1642744	Hvit	200 dm <sup>3</sup>	598 x 25 x 32-125 mm	693
1642768	"Rustfri"	400 dm <sup>3</sup>	598 x 25 x 32-125 mm	1638





## Prisliste 1

- BLANCO kjøkkenvasker
- BLANCO blandebatterier
- GROHE kjøkkenkraner
- Blande­batterier for Bad
- Servanter for Bad

Vell. utsalgspriser inkl. mva. gjeldende pr. 1. april 2018

BLANCO Olympia effepl



Spørsmål: 11.03.18

*Se prisliste 1 for kjøkkenvasker,  
blande­batterier og servanter til bad.*

Forhandler:

Importør/grossist:



Industriveien 3, 3430 SPIKKESTAD  
Tlf.: 31 29 75 75 - Faks: 31 29 75 99  
E-post: [ordre@nibu.no](mailto:ordre@nibu.no) - [info@nibu.no](mailto:info@nibu.no)  
[www.nibu.no](http://www.nibu.no)

*Vi tar forbehold om trykkfeil og spesifikasjonsendringer.  
Lagerført sortiment kan avvike i forhold til prislisteresortiment.*